



LANDERD BRANDWEERPOST EN NEVENLOCATIE

12-07-2021



EEN NIEUWE KAZERNE TUSSEN VOEDERHEIL EN LANDWEER IN ZEELAND

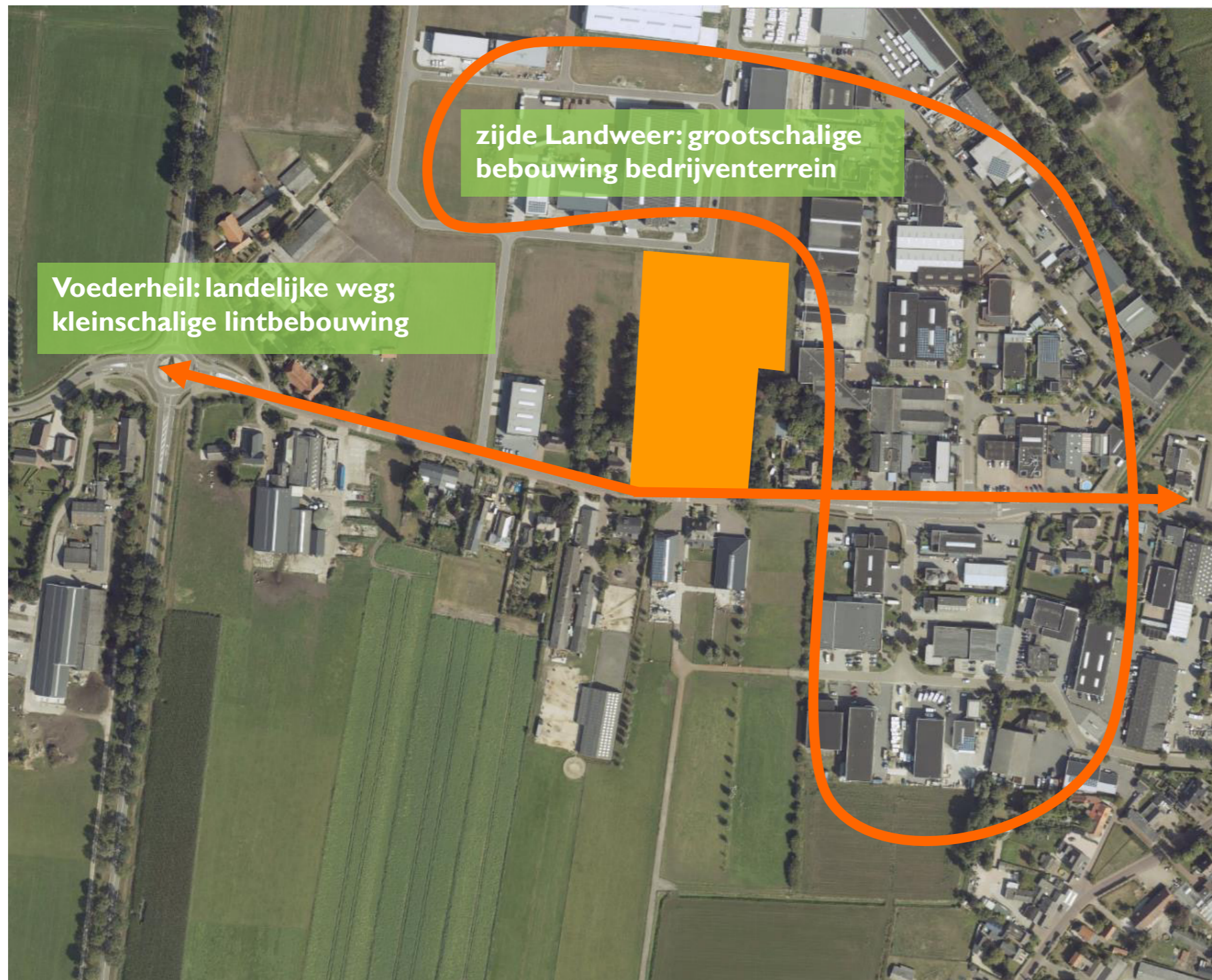

Locatie is opgespannen tussen Voederheil en Landweer.

Voederheil: oude, landelijke weg door gehucht Voederheil

Landweer: inmiddels ontsluitingsweg industrieterrein, groter van schaal.

Achterzijde gebouw komt in toekomst tegenover achterzijde bedrijfspand





brandweerkazerne Maartensdijk

Locatie is opgespannen tussen Voederheil en Landweer.

Voederheil: oude, landelijke weg door gehucht Voederheil

Landweer: inmiddels ontsluitingsweg industrieterrein, groter van schaal.

Achterzijde gebouw komt in toekomst tegen achterzijde bedrijfspand

Zijde Voederheil is kleinschalig, maar moet wel direct herkenbaar zijn als brandweerkazerne

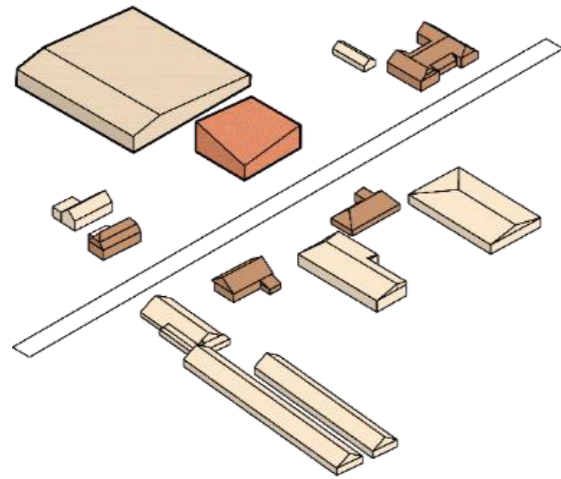

Kleinschalige lintbebouwing aan Voederheil met grootschalige bebouwing op achtererven

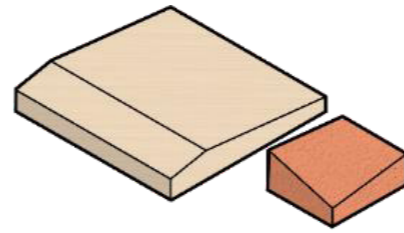

Gebruikmaken van dit principe voor plaatsing plaatselijke post (kleine schaal) en nevenlocatie (grotere schaal)

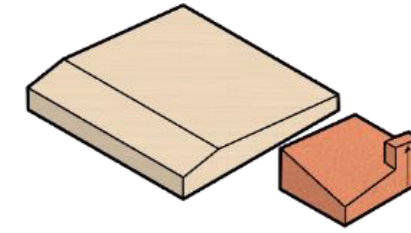

Herkenbaarheid tussen agrarische bebouwing door brandweereigen hoogte-accent (verwijzing naar slangentoren)

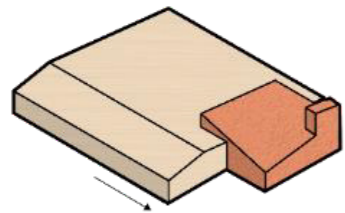

Groot en klein volume in elkaar schuiven om één flexibel gebouw te maken, wat aansluiting vindt bij alle zijden van zijn omgeving

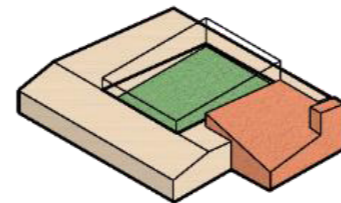

Maaiveld begane grond is steenachtig en bestemd voor logistiek en "reuring"

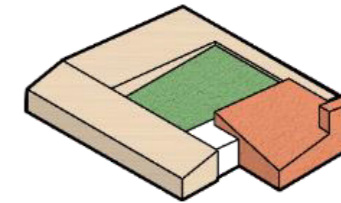

Op verdieping tweede maaiveld maken om werk- en ontspanningsruimtes aan te koppelen



NEVENLOCATIE
 - ADEMLUCHT
 - MAGAZIJN
 - WERKPLAATS



POST ZEELAND

NEVENLOCATIE
- KANTOREN

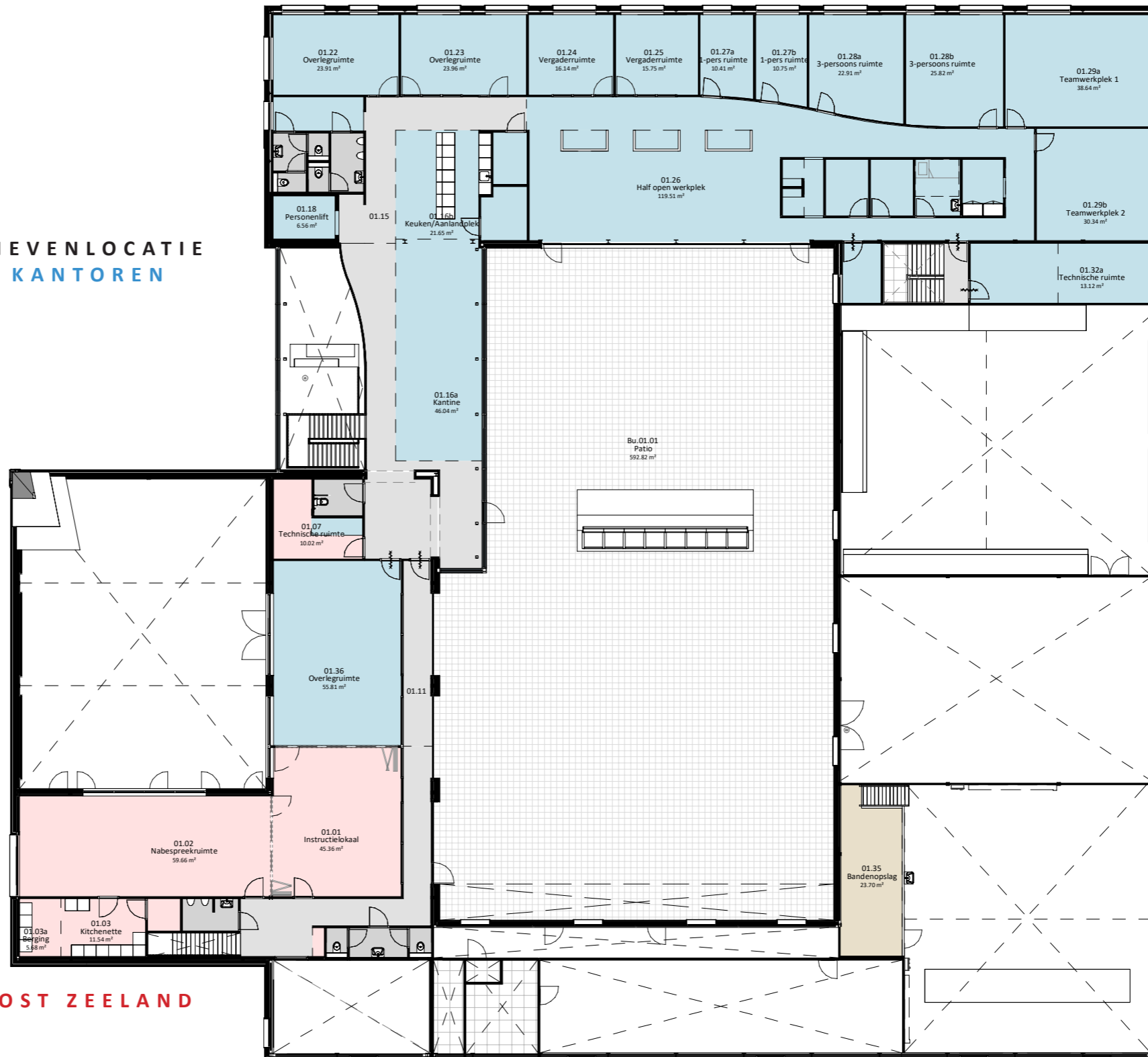

POST ZEELAND



TOTAAL OVERZICHT

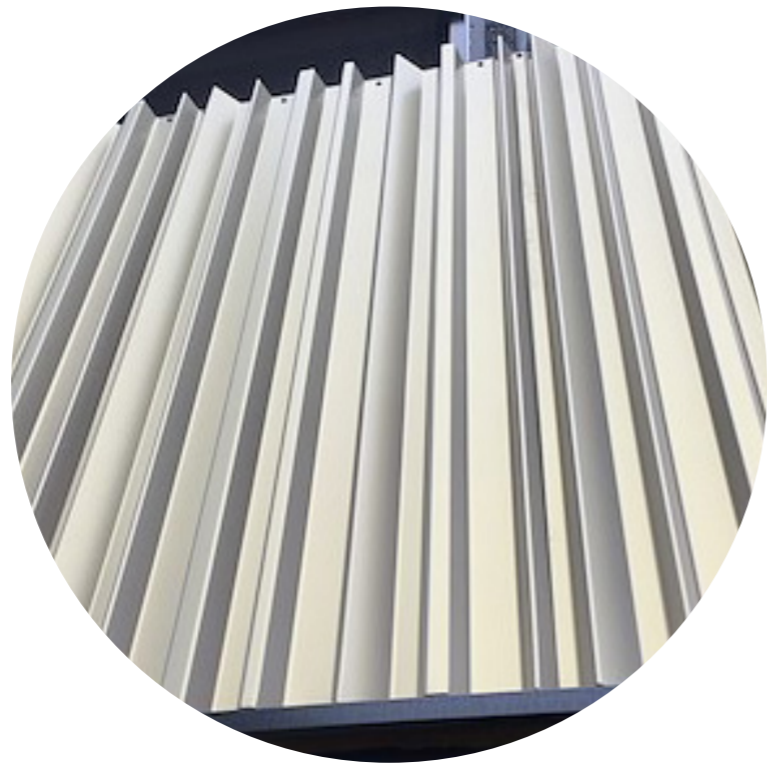

METALEN GEVELBEPLATING
CHAMPAGNE LICHT METALLIC

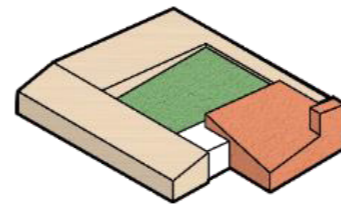

METSELWERK BAKSTEEN ROOD
VOEGWERK PLATVOL ROOD

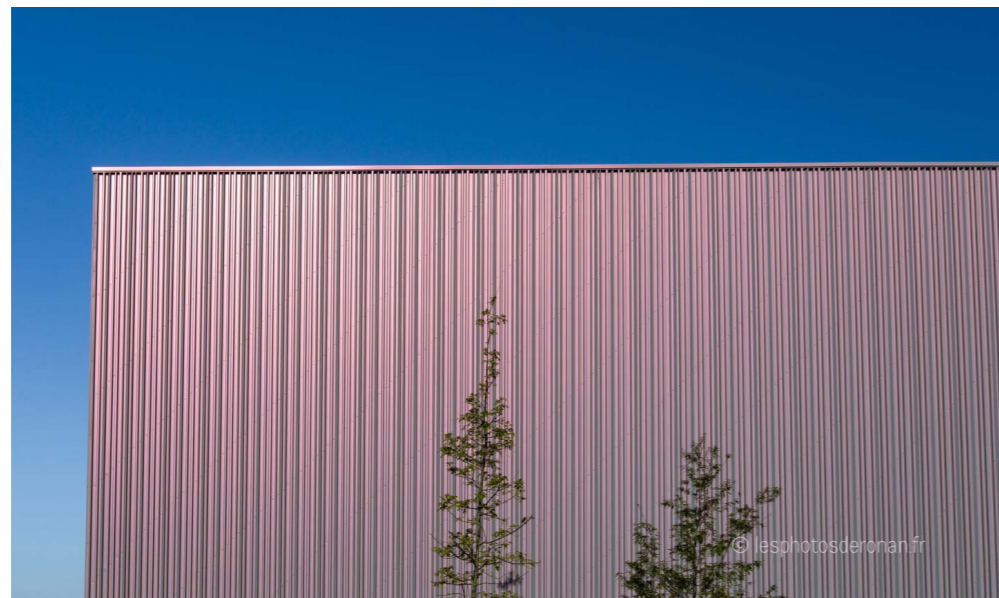
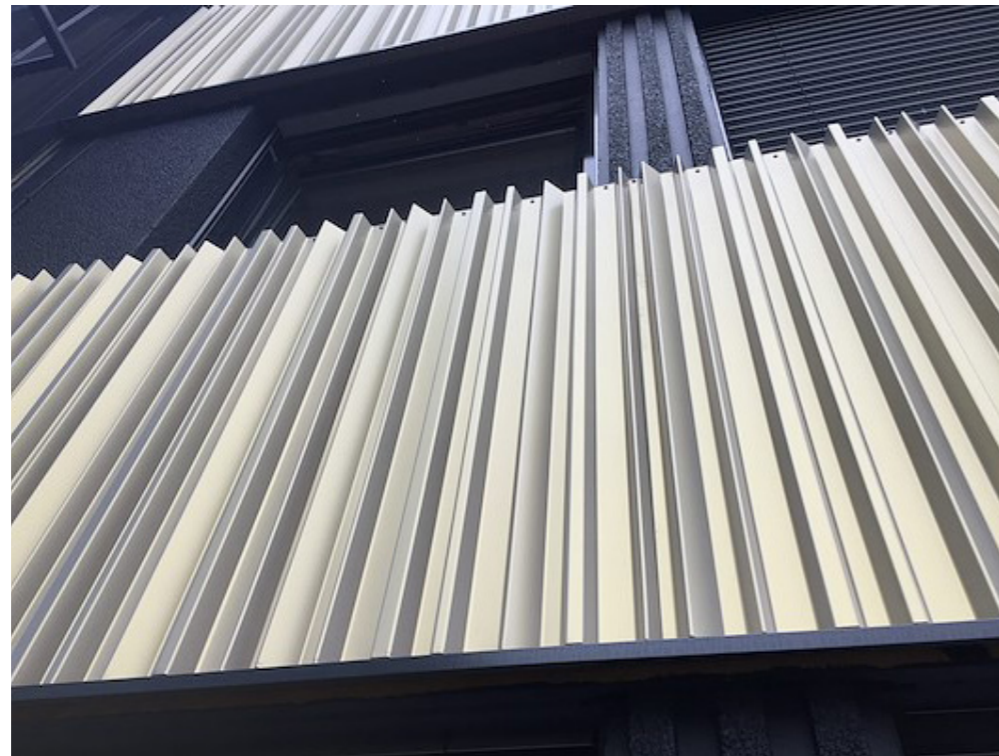

MATERIAALISATIE GEVEL: BEPLATING CHAMPAGNE KLEUR



Zuidgevel

schaal 1 : 100

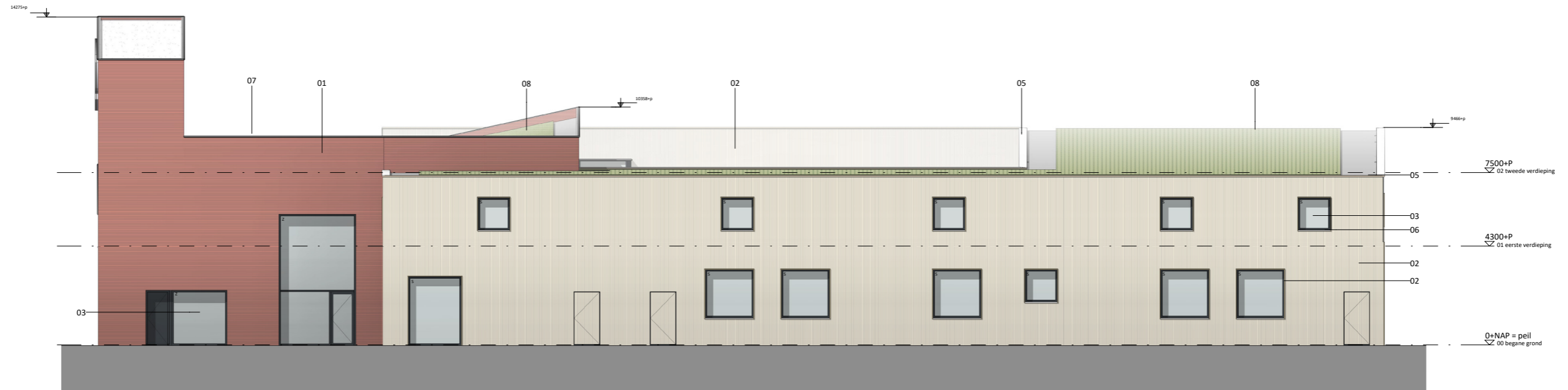

Oost gevel

schaal 1 : 100

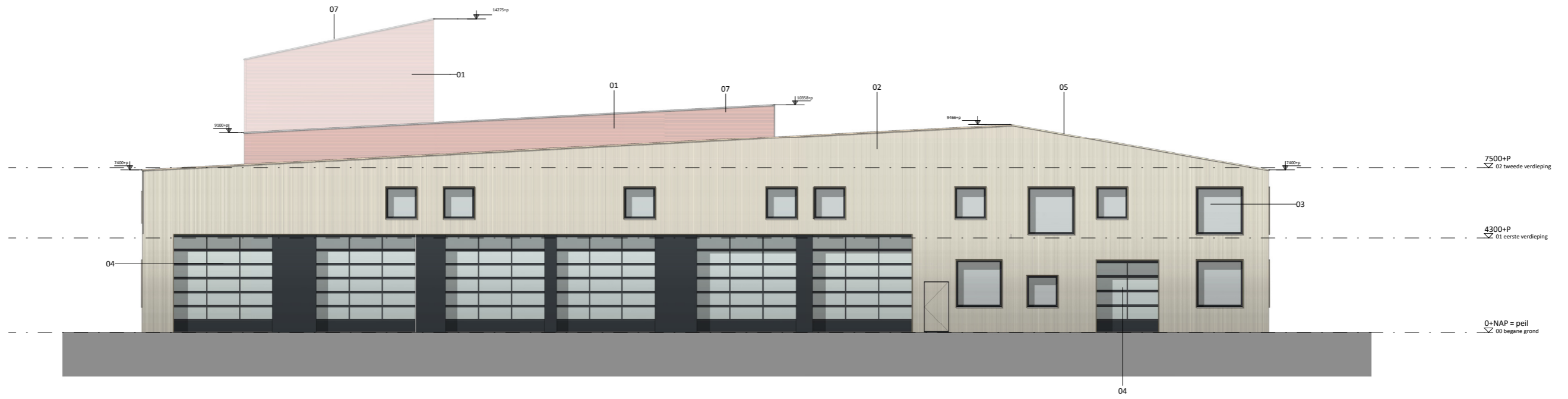

Noord gevel

schaal 1:100

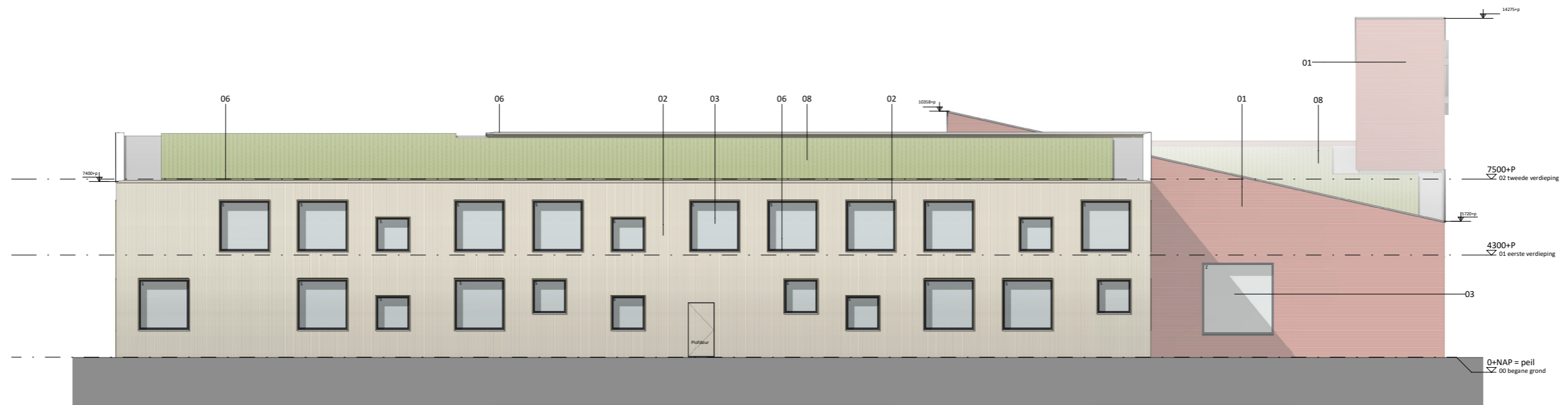

West gevel

schaal 1:100

Materialen renvooi	
nr	materiaal
01	Metselwerk baksteen rood, voegwerk platvol rood
02	Metalen gevelbeplating incl. zetwerk voor hoeken, , dagstukken en waterslagen rondom kozijnen en overheaddeuren: damwandprofielen met wisselende canalurebreedtes, kleur champagne licht metallic, licht beige
03	aluminium kozijnen, kleur RAL 7021 antraciet
04	Overheaddeuren aluminium incl. zetwerk ertussen, RAL 7021 antraciet profielen; heldere beglazing in de overheaddeuren
05	aluminium dakrand, kleur champagne licht metallic, licht beige
06	aluminium lekdoorpel, kleur champagne licht metallic, licht beige
07	aluminium daktrim, kleur blank
08	mos-sedum dakbedekking
09	aluminium lekdoorpel, kleur RAL 7021 antraciet

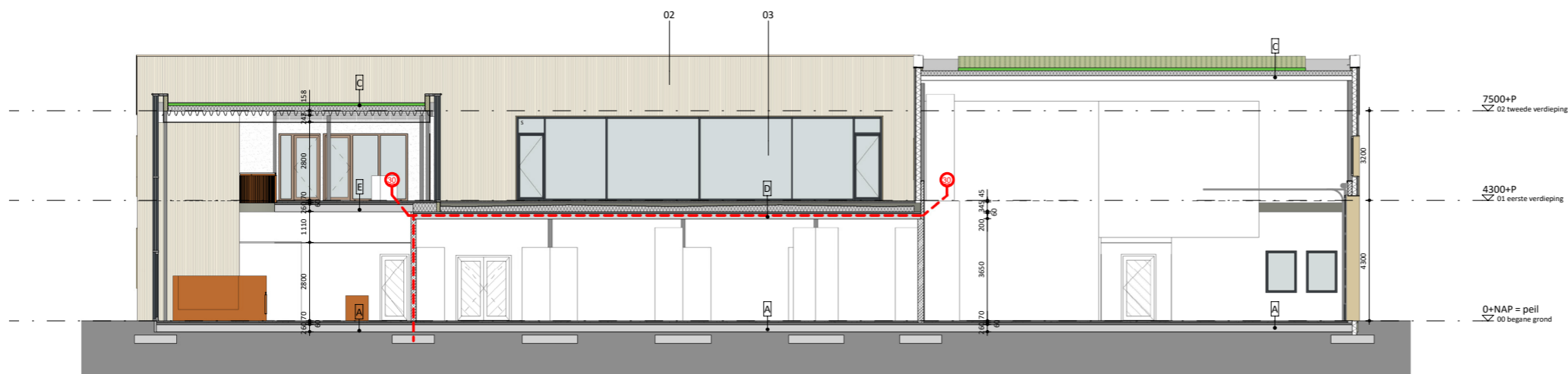

Patio Noord West

schaal 1:100

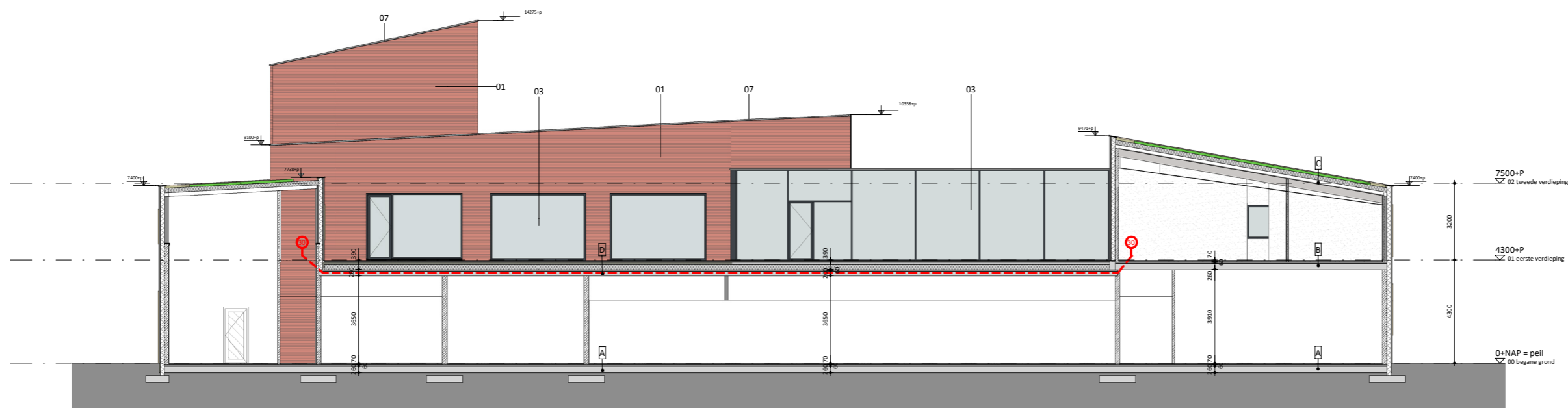

Patio Zuid

schaal 1:100

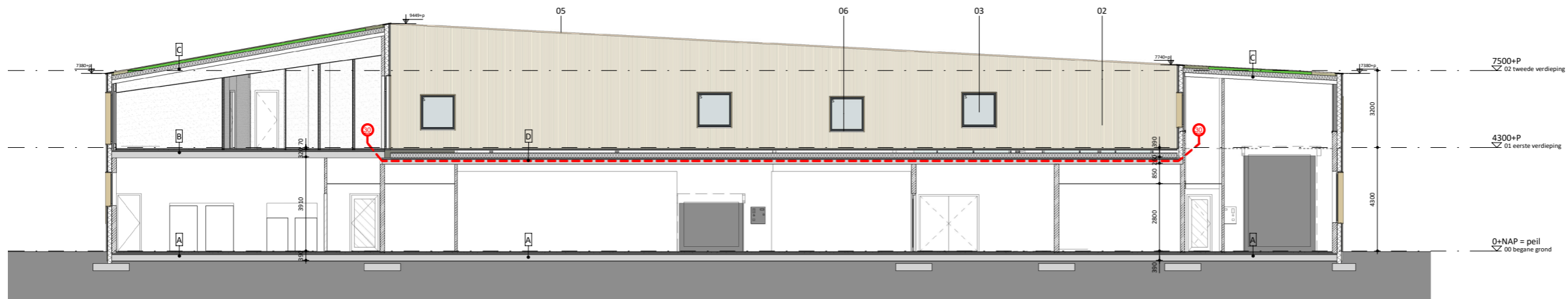

Patio Noord

schaal 1:100



Patio Noord Oost

schaal 1:100

AANZICHTEN





STRAAT AANZICHT



IMPRESSIE

COLOFON

Opdrachtgever : Brandweer Brabant-Noord

Projectnaam : Landerd Brandweerkazerne

Fase : Definitief ontwerp

Projectnummer : 0463772

status	Datum	Team	PL	Validatie
voorlopig	2021-07-12	AF	HP	MW

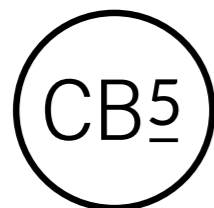

Wim Duisenbergplantsoen 21
Postbus 959
6200 AZ Maastricht
+31 (0) 43 3253223

Beneluxweg 125
Postbus 40
4900 AA Oosterhout
+31 (0)162 487500

info@cb5.nl
www.cb5.nl