

## Fundering - riolering

Funderingsbalken 400x500  
 16 stuks mortelstroefpalen Ø300  
 bovenkant Balk 500-niel  
 fundering is indicatief, werktekening  
 bakken opzet en betonrijen volgen in werf fase  
 (uiterlijk 3 weken voor start werkzaamheden)  
 $v =$  knipruimteverlader

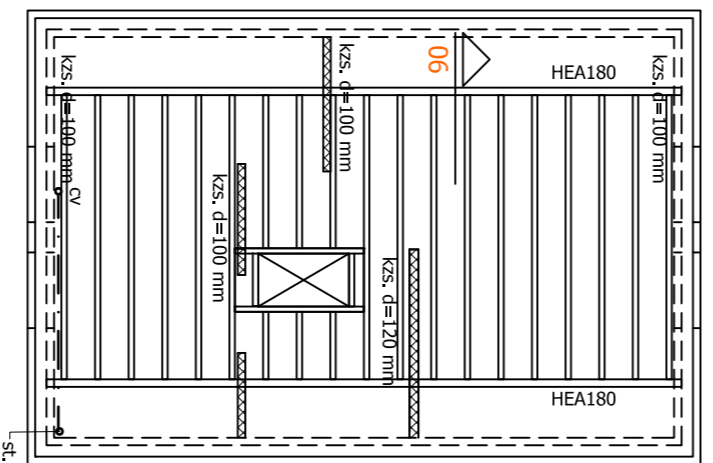

## Vltering

Houten balklaag 71x196 h.o.h. 610mm  
 Balklaag verankeren aan staticonstruc

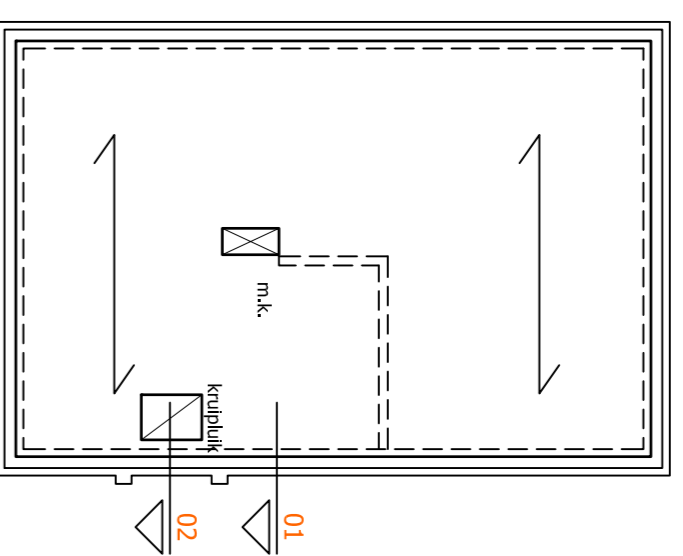

## BEGANEGRONDVLOER

Gesoldeerde beganegrondvloer dik 200mm  
 volgens berekening en tekening leverancier.  
 Rc-waarde vloer 4,0 m²/KW.  
 Spangingen t/m installaties nog nader te bepalen.

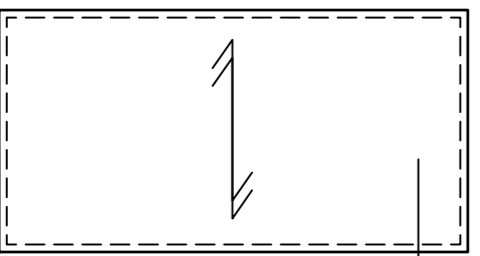

BEGANEGRONDVLOER dik 200mm  
 volgens berekening en tekening leverancier.

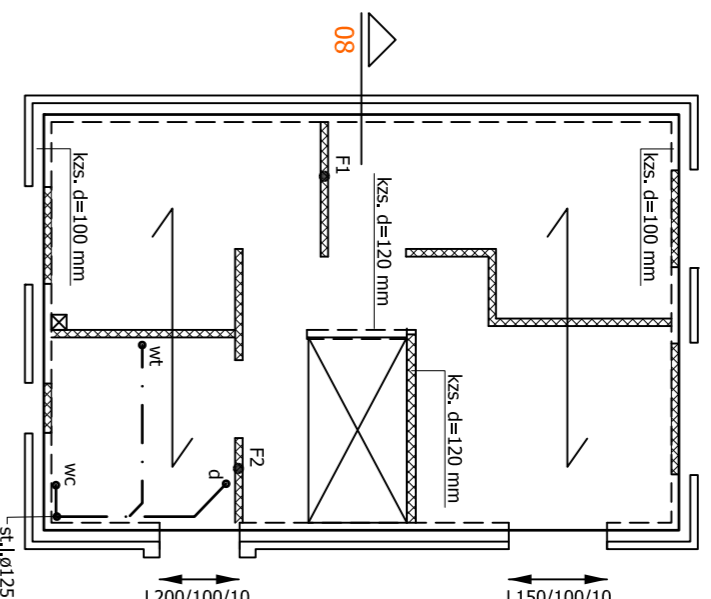

## Verdieping

Kanaalplaatvloer dik 200mm volgens berekening en tekening leverancier.  
 aangegeven vloerbelastingen representatieve waarden

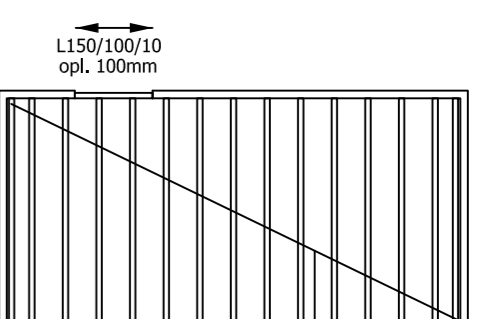

Houten balklaag 71x171 h.o.h. 610mm  
 Alle constructiedelen stormvast verankeren  
 d.m.v. stalen ankers en houten

Gesoldeerde beganegrondvloer dik 200mm  
 Beganegrondvloer dik 200mm

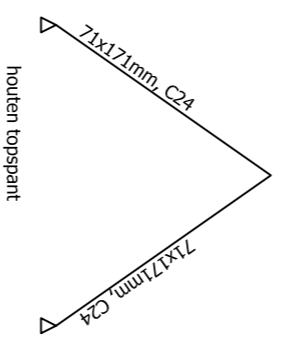
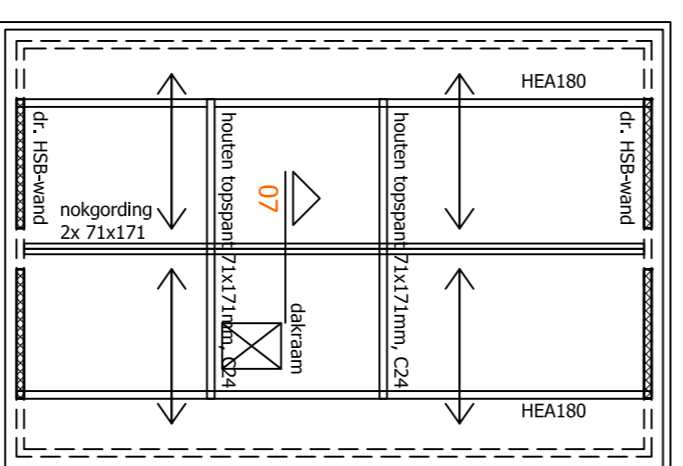

## Dakconstructie

Gesoldeerde dakplaten Rc=5,0 m²Kw  
 Alle constructiedelen stormvast verankeren d.m.v. stalen ankers en houten  
 dakplaten horizontaal verankeren aan stalen liggers  
 Dubbele balken onderling verlijmen

gesoldeerde dakplaat conform opgave leverancier

Spangingen t/m installaties en ducta dozen nog nader te bepalen.  
 Aangegeven latten zijn scheidswanden (tenzij anders aangegeven),  
 ophegging 150mm  
 Buitenblad labelen: BAT - staallelen, ophegging 150mm  
 dagnaat tot 1500mm: LAT 90X158X3  
 dagnaat tot 2100mm: LAT 90X199X3  
 dagnaat tot 4900mm: LAT 90X215X4  
 FI: 25.2/23.0KN  
 FZ: 11.8/12.8KN  
 scheedingswanden 5,0KN/m²  
 kanaalplaatvloer dik 200mm

## Legenda

cv	: centrale verwarming	wc	: toilet
wn	: wasmachine	d	: douche
vw	: vaatwasmachine	s.l.l.	: stansleiding
dr	: droogtrommel	hwa	: hemelwaterkrover
b	: bad	oss	: onstoppingsstuk
wc	: wastafel		

## Houtrenvooi

Houtklasse kapconstructie:	C24	Klimaatklasse:	1
Houtklasse balklagen:	C24	Belastingduurklasse dak:	kort
		Belastingduurklasse vloeren:	middellang

## Betonrenvooi

Funderingsbalken:	Betonhuivalklei:	C20/25	Dekking boven:	35mm	Laslengte $\phi$ 8:	375mm
	Wapening:	B500	Dekking onder:	35mm	Laslengte $\phi$ 10:	470mm
	Milieuklasse boven:	XC 2	Dekking zijlent:	35mm	Laslengte $\phi$ 12:	570mm
	Milieuklasse onder:	XC 2			Laslengte $\phi$ 16:	750mm

## Belastingen

Gevoelklasse:	CC-1					
Ontwerp levensduur:	50 jaar					
Windgehoer:	III					
Terraincategorie:	III					
BEGANEGRONDVLOER:	veranderlijke belasting	lichte scheidingswanden	momentaanfactor			
Verdelingsvoeder:	1,75	1,20	0,40 - 0,50 - 0,30	afwerking	1,20	
Viering:	1,75	0,80	0,40 - 0,50 - 0,30		1,00	
	1,75	0,50	0,40 - 0,50 - 0,30		0,20	

**SCHOT** BV

Roosdijkse  
 Akerweg 127  
 7241 MB Lochem  
 Postbus 117  
 7240 AC Doornen  
 Telefoon: 0573-44248  
 Fax: 0573-44682  
 www.schotbouw.nl

**constabiel**  
 Adviseurs in Bouwtechniek

Project:	Plan Tabaksveld-Bull					Wijzigingen:
	Kavel I   de heer Stevens en mevrouw de Vaan					-
Onderdeel:	Constructieve overzichten					-
	Type Prunus - eengezinswoning					-
Oprichting:	Bouwbedrijf Schot b.v.					-
ontwikkelaar:	G. Bull & gemeente Druiten					-
Datum:	04-02-2016	Adviseur:	ing. D. Anzjon	Fase:		DO
Schaal:	1:100	Tekenaar:	M. Rademaker	Status:		Definitief
Formaat:	A1					

Bouwnummer: **14300**  
 Bidnummer: **CB101**

Beslisdatum: 09 | 0881 | CD-Voel | info@constabiel.nl | 053 - 561 98 97  
 Handtekening: 5559448 | B.T.W. nr. NL 823181437801 | www.constabiel.nl | info@constabiel.nl  
 Adviesbureau voor de bouwtechniek van de bouwtechniek  
 Adviesbureau voor de bouwtechniek van de bouwtechniek  
 Adviesbureau voor de bouwtechniek van de bouwtechniek